

08880910

IT - SENSORE SOLE/VENTO
EN - WIND/SUN SENSORFR - CAPTEUR DE VENT/SOLEIL
ES - SENSOR DE VIENTO/SOL

Almot

EN - wind sensor. To be combined only with compatible control unit. Wind speed adjustment to be carried out in the control unit. Vertical mounting as shown in Fig. 1.

IT - Sensore di rilevamento vento. Da abbinare esclusivamente ad unità di controllo compatibile. Regolazione della velocità da eseguire su unità di controllo. Montaggio verticale come indicato in Fig. 1.

FR - Capteur de vent. À combiner uniquement avec une unité de commande compatible. Réglage de la vitesse du vent à effectuer dans la centrale. Montage vertical comme illustré à la Fig. 1.

ES - Sensor de viento. para combinar exclusivamente con una unidad de control compatible. Ajuste de velocidad viento a realizar en la unidad de control. Montaje vertical como se muestra en la Fig. 1.

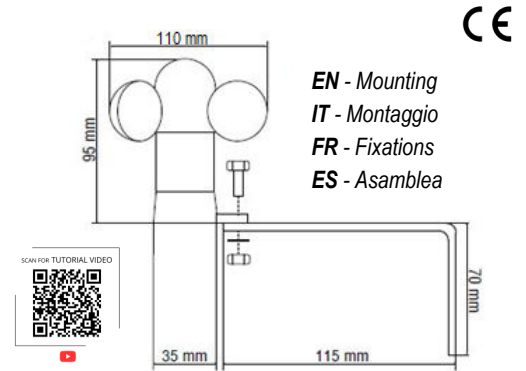

EN - Mounting
IT - Montaggio
FR - Fixations
ES - Asamblea

EN - Connexions
IT - Collegamenti
FR - Connexions
ES - Conexiones

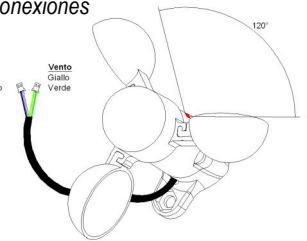

Technical features - Dati tecnici - Données techniques - Datos técnicos

Compliant with directives - Conforme direttive - Conforme aux directives - Cumple con las directivas	2006/95/EC, 2004/108/EC
Time. Funct. Exercise - Temperat. di esercizio - temperature de fonctionnement - temperatura de funcionamiento.	- 20° / + 60° C
Protection degree - Grado di protezione - Degré de protection - Grado de protección.	IP 44
Magnets - Magneti - Aimants - Imanes	1
Blue cable - Cavo blu - Câble bleu - Cable azul	SUN DATAS - SEGNALE SOLE - SIGNAL SOLEIL - SEÑAL SOL
White & green cable - cavo bianco e verde - Câble blanche et vert - Cable azul y verde	0 V - COM.
Yellow cable - Cavo giallo - Câble jaune - Cable amarillo	WIND DATAS - SEGNALE VENTO - SIGNAL VENT - SEÑAL VIENTO

S.G. Elettronica S.r.l - Via E. Ferrari, 28 - 30037 Scorzè (VE) Italy - Tel +39 041 5841973 Fax +39 041 5841979 - www.almot.it - info@almot.it

08880910

IT - SENSORE SOLE/VENTO
EN - WIND/SUN SENSORFR - CAPTEUR DE VENT/SOLEIL
ES - SENSOR DE VIENTO/SOL

Almot

EN - wind sensor. To be combined only with compatible control unit. Wind speed adjustment to be carried out in the control unit. Vertical mounting as shown in Fig. 1.

IT - Sensore di rilevamento vento. Da abbinare esclusivamente ad unità di controllo compatibile. Regolazione della velocità da eseguire su unità di controllo. Montaggio verticale come indicato in Fig. 1.

FR - Capteur de vent. À combiner uniquement avec une unité de commande compatible. Réglage de la vitesse du vent à effectuer dans la centrale. Montage vertical comme illustré à la Fig. 1.

ES - Sensor de viento. para combinar exclusivamente con una unidad de control compatible. Ajuste de velocidad viento a realizar en la unidad de control. Montaje vertical como se muestra en la Fig. 1.

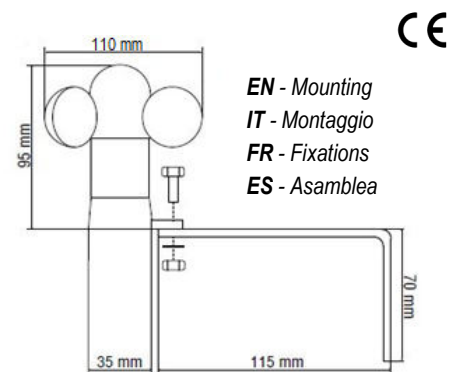

EN - Mounting
IT - Montaggio
FR - Fixations
ES - Asamblea

EN - Connexions
IT - Collegamenti
FR - Connexions
ES - Conexiones

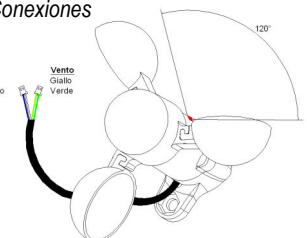

Technical features - Dati tecnici - Données techniques - Datos técnicos

Compliant with directives - Conforme direttive - Conforme aux directives - Cumple con las directivas	2006/95/EC, 2004/108/EC
Time. Funct. Exercise - Temperat. di esercizio - temperature de fonctionnement - temperatura de funcionamiento.	- 20° / + 60° C
Protection degree - Grado di protezione - Degré de protection - Grado de protección.	IP 44
Magnets - Magneti - Aimants - Imanes	1
Blue cable - Cavo blu - Câble bleu - Cable azul	SUN DATAS - SEGNALE SOLE - SIGNAL SOLEIL - SEÑAL SOL
White & green cable - cavo bianco e verde - Câble blanche et vert - Cable azul y verde	0 V - COM.
Yellow cable - Cavo giallo - Câble jaune - Cable amarillo	WIND DATAS - SEGNALE VENTO - SIGNAL VENT - SEÑAL VIENTO



S.G. Elettronica S.r.l - Via E. Ferrari, 28 - 30037 Scorzè (VE) Italy - Tel +39 041 5841973 Fax +39 041 5841979 - www.almot.it - info@almot.it



08880910



IT - SENSORE SOLE/VENTO
EN - WIND/SUN SENSOR



FR - CAPTEUR DE VENT/SOLEIL
ES - SENSOR DE VIENTO/SOL

Almot

-  **This product is an integral part of automation, and therefore must be disposed together with it.** As for the installation operations, even at the end of the life of this product, dismantling operations must be carried out by qualified personnel. This product consists of various types of materials: some can be recycled, others must be disposed of. Ask about the recycling or disposal systems required by the regulations in force in your area, for this category of product.
-  **Warning!** - Some parts of the product may contain polluting or dangerous substances which, if dispersed in the environment, could cause harmful effects on the environment and on human health.. As indicated by the symbol on the side, it is forbidden to throw this product in household waste. Then perform the "separate collection" for disposal, according to the methods established by the regulations in force in your territory, or return the product to the seller when buying a new equivalent product.
-  **Warning!** - local regulations may provide for heavy penalties for the illegal disposal of this product.

-  **Questo prodotto è parte integrante dell'automazione, e dunque deve essere smaltito insieme con essa.** Come per le operazioni d'installazione, anche al termine della vita di questo prodotto, le operazioni di smantellamento devono essere eseguite da personale qualificato. Questo prodotto è costituito da vari tipi di materiali: alcuni possono essere riciclati, altri devono essere smaltiti. Informatevi sui sistemi di riciclaggio o smaltimento previsti dai regolamenti vigenti sul vostro territorio, per questa categoria di prodotto.
-  **Attenzione!** - Alcune parti del prodotto possono contenere sostanze inquinanti o pericolose che, se disperse nell'ambiente, potrebbero provocare effetti dannosi sull'ambiente stesso e sulla salute umana. Come indicato **dal simbolo a lato**, è vietato gettare questo prodotto nei rifiuti domestici. Eseguire quindi la "raccolta separata" per lo smaltimento, secondo i metodi previsti dai regolamenti vigenti sul vostro territorio, oppure riconsegnare il prodotto al venditore nel momento dell'acquisto di un nuovo prodotto equivalente.
-  **Attenzione!** - i regolamenti vigenti a livello locale possono prevedere pesanti sanzioni in caso di smaltimento abusivo di questo prodotto.

-  **Ce produit fait partie intégrante de l'automatisation et doit donc être jeté avec lui.** Quant aux opérations d'installation, même en fin de vie de ce produit, les opérations de démontage doivent être effectuées par du personnel qualifié. Ce produit est composé de différents types de matériaux: certains peuvent être recyclés, d'autres doivent être éliminés. Renseignez-vous sur les systèmes de recyclage ou d'élimination prévus par la réglementation en vigueur dans votre région pour cette catégorie de produits.
-  **Avertissement!** - Certaines parties du produit peuvent contenir des substances polluantes ou dangereuses qui, si elles sont dispersées dans l'environnement, peuvent avoir des effets nocifs sur l'environnement lui-même et sur la santé humaine. Comme indiqué par **le symbole sur le côté**, il est interdit de jeter ce produit avec les ordures ménagères. Effectuez ensuite la "collecte séparée" pour élimination, selon les modalités prévues par la réglementation en vigueur dans votre région, ou renvoyez le produit au vendeur lors de l'achat d'un nouveau produit équivalent.
-  **Avertissement!** - la réglementation en vigueur au niveau local peut prévoir de lourdes sanctions en cas d'élimination illégale de ce produit.

-  **Este producto es una parte integral de la automatización y, por lo tanto, debe eliminarse junto con él.** En cuanto a las operaciones de instalación, incluso al final de la vida de este producto, las operaciones de desmontaje deben ser realizadas por personal calificado. Este producto consta de varios tipos de materiales, algunos pueden reciclarse, otros tienen que ser desechados. Obtenga más informaciones sobre los sistemas de reciclaje o eliminación
-  **Atención!** Algunas partes del producto pueden contener sustancias tóxicas o peligrosas que, si dispersas en el ambiente podrían causar daños en el ambiente y para la salud humana. Como indicado en el símbolo al lado, está prohibido desechar este producto con la basura doméstica. A continuación, realice la "recogida selectiva" para su eliminación, según los métodos previstos por la normativa vigente en su territorio, o devolver el producto al vendedor en el momento
-  **Atención!** Según las regulaciones a nivel local pueden provocar pesantes sanciones en caso de desmontaje abusivo de este producto.



S.G. Elettronica S.r.l - Via E. Ferrari , 28 - 30037 Scorzè (VE) Italy - Tel +39 041 5841973 Fax +39 041 5841979 - www.almot.it - info@almot.it



08880910



IT - SENSORE SOLE/VENTO
EN - WIND/SUN SENSOR



FR - CAPTEUR DE VENT/SOLEIL
ES - SENSOR DE VIENTO/SOL

Almot

-  **This product is an integral part of automation, and therefore must be disposed together with it.** As for the installation operations, even at the end of the life of this product, dismantling operations must be carried out by qualified personnel. This product consists of various types of materials: some can be recycled, others must be disposed of. Ask about the recycling or disposal systems required by the regulations in force in your area, for this category of product.
-  **Warning!** - Some parts of the product may contain polluting or dangerous substances which, if dispersed in the environment, could cause harmful effects on the environment and on human health.. As indicated by the symbol on the side, it is forbidden to throw this product in household waste. Then perform the "separate collection" for disposal, according to the methods established by the regulations in force in your territory, or return the product to the seller when buying a new equivalent product.
-  **Warning!** - local regulations may provide for heavy penalties for the illegal disposal of this product.

-  **Questo prodotto è parte integrante dell'automazione, e dunque deve essere smaltito insieme con essa.** Come per le operazioni d'installazione, anche al termine della vita di questo prodotto, le operazioni di smantellamento devono essere eseguite da personale qualificato. Questo prodotto è costituito da vari tipi di materiali: alcuni possono essere riciclati, altri devono essere smaltiti. Informatevi sui sistemi di riciclaggio o smaltimento previsti dai regolamenti vigenti sul vostro territorio, per questa categoria di prodotto.
-  **Attenzione!** - Alcune parti del prodotto possono contenere sostanze inquinanti o pericolose che, se disperse nell'ambiente, potrebbero provocare effetti dannosi sull'ambiente stesso e sulla salute umana. Come indicato **dal simbolo a lato**, è vietato gettare questo prodotto nei rifiuti domestici. Eseguire quindi la "raccolta separata" per lo smaltimento, secondo i metodi previsti dai regolamenti vigenti sul vostro territorio, oppure riconsegnare il prodotto al venditore nel momento dell'acquisto di un nuovo prodotto equivalente.
-  **Attenzione!** - i regolamenti vigenti a livello locale possono prevedere pesanti sanzioni in caso di smaltimento abusivo di questo prodotto.

-  **Ce produit fait partie intégrante de l'automatisation et doit donc être jeté avec lui.** Quant aux opérations d'installation, même en fin de vie de ce produit, les opérations de démontage doivent être effectuées par du personnel qualifié. Ce produit est composé de différents types de matériaux: certains peuvent être recyclés, d'autres doivent être éliminés. Renseignez-vous sur les systèmes de recyclage ou d'élimination prévus par la réglementation en vigueur dans votre région pour cette catégorie de produits.
-  **Avertissement!** - Certaines parties du produit peuvent contenir des substances polluantes ou dangereuses qui, si elles sont dispersées dans l'environnement, peuvent avoir des effets nocifs sur l'environnement lui-même et sur la santé humaine. Comme indiqué par **le symbole sur le côté**, il est interdit de jeter ce produit avec les ordures ménagères. Effectuez ensuite la "collecte séparée" pour élimination, selon les modalités prévues par la réglementation en vigueur dans votre région, ou renvoyez le produit au vendeur lors de l'achat d'un nouveau produit équivalent.
-  **Avertissement!** - la réglementation en vigueur au niveau local peut prévoir de lourdes sanctions en cas d'élimination illégale de ce produit.

-  **Este producto es una parte integral de la automatización y, por lo tanto, debe eliminarse junto con él.** En cuanto a las operaciones de instalación, incluso al final de la vida de este producto, las operaciones de desmontaje deben ser realizadas por personal calificado. Este producto consta de varios tipos de materiales, algunos pueden reciclarse, otros tienen que ser desechados. Obtenga más informaciones sobre los sistemas de reciclaje o eliminación
-  **Atención!** Algunas partes del producto pueden contener sustancias tóxicas o peligrosas que, si dispersas en el ambiente podrían causar daños en el ambiente y para la salud humana. Como indicado en el símbolo al lado, está prohibido desechar este producto con la basura doméstica. A continuación, realice la "recogida selectiva" para su eliminación, según los métodos previstos por la normativa vigente en su territorio, o devolver el producto al vendedor en el momento
-  **Atención!** Según las regulaciones a nivel local pueden provocar pesantes sanciones en caso de desmontaje abusivo de este producto.

S.G. Elettronica S.r.l - Via E. Ferrari , 28 - 30037 Scorzè (VE) Italy - Tel +39 041 5841973 Fax +39 041 5841979 - www.almot.it - info@almot.it